

NEU



Kipper

Gemacht fürs Grobe. Durchdacht bis ins Detail.

www.boeckmann.com



ANHANG ERSTER KLASSE



Abbildung zeigt **DK-AL 3218/30 P**,
gebremst, mit Schwerlast-Automatik-
Stützrad (Zubehör).



Gemacht fürs Grobe. Durchdacht bis ins Detail.

Die Leidenschaft für innovative Transportlösungen treibt uns bereits seit über 60 Jahren an. Mit einem klaren Ziel: Wir bauen Anhänger, die Ihnen die Arbeit erleichtern, praktisch im Handling und absolut sicher sind – egal was kommt. Jeden Tag. Die neue Kipper-Generation von Böckmann ist so konstruiert, dass Sie sich zu 100 % auf sie verlassen können. Die kompromisslose Qualität, durchdachte Details und die optimierte Anwenderfreundlichkeit machen unsere Kipper zu den sichersten ihrer Klasse. Auf den folgenden Seiten erfahren Sie mehr. Wir wünschen Ihnen viel Spaß beim Lesen!

Klaus Böckmann

Inhalt

Qualität	04
Modellauswahl	05
Basic-Modelle	06
Profi-Modelle	12
Zubehör	18
Technische Daten	23

Qualität. Keine halben Sachen.

Was einen Kipper von Böckmann auszeichnet? Ganz einfach: Die erstklassige Kombination aus robuster, wertstabiler Konstruktion und praktischer Funktionalität. Neu konstruierte, noch stabilere Bordwände mit optimierten Profilen sichern Schüttgut, Baustoffe oder Grünschnitt. Sie sorgen für einen nahezu verlustfreien Transport. Der Kippwinkel von 45 Grad bietet dabei absolutes Profiniveau und das bei gleichzeitig optimierter Anwenderfreundlichkeit. Durchdachte Details garantieren maximale Sicherheit. Überzeugen Sie sich am besten selbst. Erst auf den folgenden Seiten und dann bei Ihrem Böckmann Partner vor Ort. Er berät Sie gerne – ehrlich und kompetent!



Abbildung zeigt DK-AL 3218/30 P, gebremst, mit Schwerlast-Automatik-Stützrad (Zubehör).



Modellauswahl. Basic und Profi.



Abbildung zeigt RK-AL 2516/20 mit E-Hydraulik und Pendelbordwand (Zubehör).

Basic-Modelle: Rückwärts- und Dreiseitenkipper Einachser- und Tandem-Ausführung

- ✓ Langwegverschlüsse
- ✓ Durchgehende Siebdruckbodenplatte
- ✓ 300 mm Aluminium-Bordwände
- ✓ Optionale Schienenablage in der Unterbrücke
- ✓ Gesamt-Gewicht bis 3 t

Weitere Infos ab Seite 06.



Abbildung zeigt DK-AL 3218/35 P, gebremst.

Profi-Modelle: Dreiseitenkipper Tandem- und Tridem-Ausführung

- ✓ Serienmäßige E-Hydraulik mit Not-Aus-Batterietrennschalter
- ✓ Winkelhebelverschlüsse
- ✓ Stahlblechboden auf Siebdruckbodenplatte
- ✓ 350 mm Aluminium-Bordwände oder 400 mm Stahl-Bordwände erhältlich
- ✓ Optionale Schienenablage in Schienenschächten, die Entnahme der Schienen erfolgt über das Heck
- ✓ Gesamt-Gewicht bis 3,5 t

Weitere Infos ab Seite 12.

Im Überblick. Basic-Modelle.

Die robusten Kipper aus der Basic-Klasse überzeugen alle-
samt durch ihre erstklassige Qualität. Die optimierte Rahmen-
konstruktion sorgt für eine noch stabilere Quersteifigkeit und
ein noch größeres Transportvolumen. Die solide Verarbeitung
und durchdachten Details, wie beispielsweise die Schienen-
ablage in der Unterbrücke oder die zur Ladefläche versenkten
Zurrbügel, gewährleisten ein hohes Maß an Flexibilität und
bieten gleichzeitig maximale Sicherheit bei höchstem Fahr-
komfort.

Modellvarianten im Überblick

L x B Innenmaße (mm)	Ges.-Gew. (kg)
2560 x 1400	1500
2560 x 1650	1500/1800/2000/2700/3000
3060 x 1650	2700/3000

Weitere Grundausstattungen finden Sie auf den nächsten Seiten.

Weitere technische Details entnehmen Sie bitte den Tabellen auf Seite 23.

Abgebildete Anhänger beinhalten teilweise Sonderzubehör.

+ Böckmann Mehrwerte:
Die gibt es nur bei uns!
Details auf den folgenden Seiten.

+ Aluminium-Bordwände
aus robustem, doppelwandigem
Aluminium (300 mm hoch), 4-seitig klapp-
bar, für bequemes Be- und Entladen.

+ Hydraulikstempel
mit Handpumpe
(E-Hydraulik Zubehör).

**+ Geschraubte
V-Deichsel**

ist wartungsfreundlich für eine lange
Lebensdauer des Anhängers.

Abbildung zeigt **RK-AL 2516/20**
mit Zubehör: E-Hydraulik und Pendelbordwand.





**+ Grundrahmen
und Stahlprofilbrücke**

Geschweißte feuerverzinkte
Konstruktion für erhöhte
Stabilität sowie Verwindungs-
und Kippsteifigkeit.

**Flacher Hand-
bremshebel**

für einen komfortablen
Zugriff auf den Kofferraum
des Zugfahrzeuges.

Langwegverschluss

für ein schnelles Lösen und
Fixieren der Bordwände.

**4 praktische
Stahleckkrungen**

mit massiven Einfallösen (demontier-
bar) für mehr Stabilität in den Bord-
wänden und zum Einstecken von
z.B. einer Stirnwandgalerie oder
einem Stahlgitteraufsatz.

+ Scharnierprofil

durch neue Konstruktion vor herab-
fallendem Schmutz geschützt.

+ Versenktes Zurrbügelsystem

für vereinfachte Ladungssicherung und
professionelles sowie sicheres Verzurren.

Abbildung zeigt
DK-AL 3016/30.

Grundausrüstung. Basic-Modelle.

Von der soliden Rahmenkonstruktion für höchste Stabilität über komfortable Langwegverschlüsse bis hin zu den neuen Bordwänden für eine verbesserte Ladungssicherung: Die erstklassige Verarbeitung und hochwertigen Materialien stehen allesamt für die original Böckmann Qualität.



Grundrahmen und Stahlprofilbrücke

Verschweißter und feuerverzinkter Grundrahmen mit massiver Stahlprofilbrücke. Die durchgehenden Längsträger in der Oberbrücke sorgen für besondere Stabilität sowie Verwindungs- und Kippsteifigkeit.



Vorbereitete Schienenablage in der Unterbrücke

Die Schienenablage in der Unterbrücke ermöglicht durch das Nachrüsten von Schienenwinkelprofilen (Zubehör) einen einfachen und sicheren Transport von Auffahrschienen (Zubehör).



Auffahrschienenhalterung (01) und -sicherung (02)

Die Schienen werden am Heck an einer Sicherheitsleiste eingehängt und bieten so maximale Sicherheit und Flexibilität der Position (ab Modell 2516).



Teleskopzylinder mit Handpumpe

Großdimensionierter, hydraulischer Teleskopzylinder mit Handpumpe zum einfachen Hochpumpen und Absenken der Ladefläche, geschützt zwischen der V-Deichsel untergebracht. Die Hydraulikschläuche sind sicher im Längsträger verlegt.



Sicherungsstütze

Die Sicherungsstütze sichert die Oberbrücke und verhindert ein Absinken im Wartungsfall.

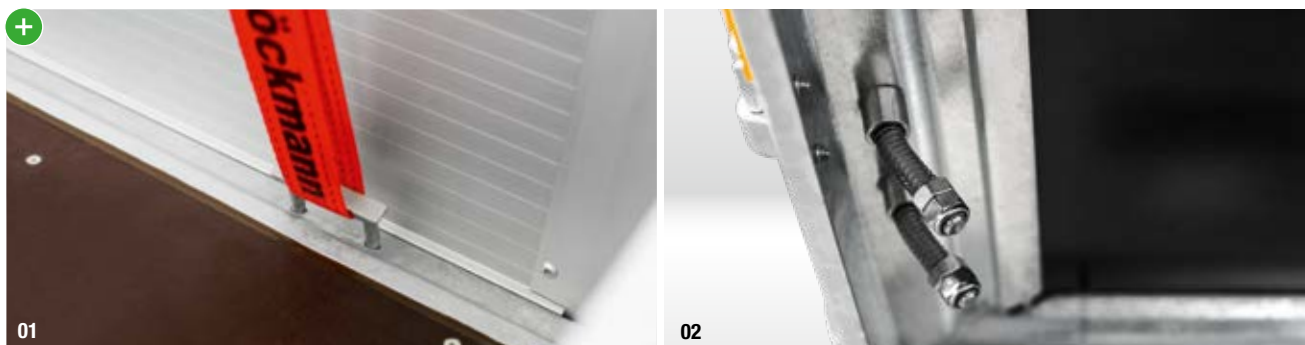

Versenkte, klapperfreie Zurrbügel (01) mit Feder (02)

4 Zurrbügel für ein sicheres Verzurren der Ladung. Durch die angeschrägte Kante sind die Zurrbügel plan mit der Bodenplatte, dadurch wird eine ebene Fläche für die Beladung erzeugt. Max. Zugkraft: 500 daN. (bei Modellreihe RK-AL 2514/15 Zurrbügel als Zubehör erhältlich)



Hoher Kippwinkel

Für ein schnelleres Abkippen der Ladung bieten alle Kipper-Modelle einen Kippwinkel von 45°. So wird auch schwer bewegbare Ladung sicher und schnell abgekippt. Abbildung zeigt Pendelklappe (Zubehör).



Neues Scharnierprofil und Bordwandkonstruktion mit mechanischer Abdichtung

Das neue Scharnierprofil ist bei abgeklappter Bordwand durch seine oben geschlossene Konstruktion vor herabfallendem Schmutz geschützt (02). Durch die neue Bordwandkonstruktion lässt sich die Ladung nahezu verlustfrei transportieren. Die Bordwand verfügt über eine mechanische Abdichtung (01).



Vertauschungssichere Steckbolzen

Das vertauschungssichere System für die Sicherungsbolzen bietet mehr Sicherheit. Das falsche Stecken der Bolzen und ein Schiefziehen der Brücke ist ausgeschlossen.



Hohe Bodenfreiheit

Ein dichtes Heranfahren an große Böschungswinkel wird durch die hohe Bodenfreiheit ermöglicht. Abbildung zeigt Teleskopkurbelstützen und Reserveradhalter (Zubehör).



Verschraubte V-Deichsel

Die V-Deichsel ist durch ihre Verschraubung wartungsfreundlich für eine lange Lebensdauer des Anhängers. Abbildung zeigt E-Hydraulik (Zubehör).



Exzenterverschluss an Stirnprofil

für mehr Fahrsicherheit insbesondere bei Aufbauten. Abbildung zeigt E-Hydraulik (Zubehör).



Automatik-Stützrad

für einen sicheren Stand und schnelles Hochkurbeln (Zubehör bei RK-AL 2514). Abbildung zeigt E-Hydraulik (Zubehör).



Vorderes Lager mit Freiheitsgrad nach vorne und hinten

Beladungsunempfindlicher Kippmechanismus: Auch ungleichmäßige Beladung schränkt den Kippmechanismus nicht ein.



Langwegverschlüsse und Stahleckungen

Die Langwegverschlüsse garantieren einen sicheren und komfortablen Verschluss der Bordwände. 4 praktische Stahleckungen mit massiven Einfallösen (demontierbar) für mehr Stabilität in den Bordwänden und zum Einstecken von z.B. einer Stirnwandgalerie oder einem Stahlgitteraufsatz. Abbildung zeigt E-Hydraulik (Zubehör).



Flacher Handbremshebel und sichere Anhängung

Der flache Handbremshebel ermöglicht einen komfortablen Zugriff auf den Kofferraum des Zugfahrzeuges. Durch die massive Gusskupplung wird der Anhänger sicher angehängt.



01

Durchgehende Siebdruckbodenplatte

Die durchgehende Siebdruckbodenplatte gewährleistet eine stabile, verschraubte und rutschfeste Ladefläche. Sie ist mehrfach verleimt und versiegelt.

02



Hochwertige Bereifung und stabile Achsauflage

Die Kipper der Basic-Modelle sind mit einer hochwertigen 14"-Bereifung (RK-AL 2514/15 mit 13"-Bereifung) sowie mehrfach verschraubtem Achs-Aggregat mit Langaufgaben ausgestattet. Abbildung zeigt Radstoßdämpfer (Zubehör).



Klappbare Stirnwand

Optimales Durchladen ist möglich (Stirnwand lässt sich bei Bordwandlerhöhen und montiertem Kastenaufsatz nicht vollständig klappen). Abbildung zeigt E-Hydraulik (Zubehör).



Jetzt online konfigurieren:
www.boeckmann.com

Im Überblick. Profi-Modelle.

Äußerst robust und anwenderfreundlich: Die Profi-Modelle unserer Kipper-Serie überzeugen nicht nur durch die massive und hochwertige Rahmenkonstruktion, sondern punkten ebenfalls mit durchdachten Details. Hierzu zählen beispielsweise die Schienenaufnahme in der Unterbrücke und solide Winkelhebelverschlüsse für ein Maximum an Sicherheit. Eine magnetische Fernbedienung, die an Rahmen und Zuggabel fixiert werden kann, sorgt für größten Komfort und einfaches Handling. Mit einer Bordwandhöhe von 350 mm in der Aluminium-Ausführung und 400 mm in der Stahlausführung werden Transportgüter nahezu verlustfrei und vor allem sicher transportiert.

Modellvarianten im Überblick

L x B Innenmaße (mm)	Ausführung	Ges.-Gew. (kg)
2560 x 1650	Alu	2700/3000
3240 x 1800	Alu/Stahl	2700/3000/3500
3740 x 1800	Alu/Stahl	3000/3500
4140 x 2100	Alu/Stahl	3500

Weitere Grundausstattungen finden Sie auf den nächsten Seiten.
Weitere technische Details entnehmen Sie bitte den Tabellen auf Seite 23.
Abgebildete Anhänger beinhalten teilweise Sonderzubehör.

+ Böckmann Mehrwerte:
Die gibt es nur bei uns!
Details auf den folgenden Seiten.

+ Aluminium-Bordwände
aus robustem, doppelwandigem Aluminium (350 mm hoch), 4-seitig klappbar, für bequemes Be- und Entladen.

+ Hydraulikstempel
mit Handpumpe und E-Hydraulik.

+ Geschraubte V-Deichsel

ist wartungsfreundlich für eine lange Lebensdauer des Anhängers.

+ Kippwinkel: 45°

Abbildung zeigt
DK-AL 3718/35 P,
gebremst.





**+ Grundrahmen
und Stahlprofilbrücke**

Geschweißte, feuerverzinkte Konstruktion für erhöhte Stabilität sowie Verwindungs- und Kippsteifigkeit.

**+ E-Hydraulik mit
Not-Aus-Batterietrennschalter**

für einfaches Abkippen der Ladefläche.

+ Winkelhebelverschlüsse

für eine sichere Arretierung der Bordwände.

Formstabiler Kombiboden

Durchgehende Siebdruckbodenplatte verstärkt mit einem verzinkten Stahlboden für extreme Punktbelastung und Stoßunempfindlichkeit.

Abbildung zeigt
DK-AL 3218/30 P,
gebremst, mit Schwerlast-
Automatik-Stützrad (Zubehör).

+ Scharnierprofil

durch neue Konstruktion vor her-
abfallendem Schmutz geschützt.

**+ Versenktes
Zurrbügelsystem**

für vereinfachte Ladungs-
sicherung und professionelles
sowie sicheres Verzurren.

Grundausrüstung. Profi-Modelle.

Ganz gleich ob die CE-konforme E-Hydraulik mit Not-Aus-Batterietrennschalter oder die Schienenschächte in der Unterbrücke: Die neuen Profi-Modelle vereinen erstklassige Wertigkeit und höchste Sicherheit zu langlebigen und wertstabilen Transportlösungen der Extraklasse.



Grundrahmen und Stahlprofilbrücke

Verschweißter und feuerverzinkter Grundrahmen mit massiver Stahlprofilbrücke. Durch die hohen Längsträger in der Unterbrücke wird Verwindungs- und Kippsteifigkeit erzeugt.



Vorbereitete, abschließbare Schienenschächte

Die Schienenschächte gewährleisten ein unkompliziertes Nachrüsten von Schienenwinkelprofilen und Auffahrschienen (Zubehör). Die Entnahme der Schienen erfolgt komfortabel über das Heck.



Auffahrschienenhalterung und -sicherung

Die Schienen werden am Heck an einer Sicherungsleiste eingehängt und bieten so maximale Sicherheit und Flexibilität der Position.



Serienmäßige E-Hydraulik mit Not-Aus-Batterietrennschalter (02)

für das schnelle und bequeme Abladen von Schüttgütern (bis Modell 3218 optional abwählbar). Die gesamte Elektronik befindet sich in einem spritzwassergeschützten Behälter (01) mit Deckel (02). Die neue Antriebsbatterie verfügt über noch mehr Leistung und bietet ein Maximum an Kippvorgängen. Die ebenfalls neue Fernbedienung mit Spiralkabel (03) ist magnetisch und haftet so an fast jeder beliebigen Stelle am Anhänger. Zusätzlich kann die Fernbedienung abgenommen werden, um die Nutzung durch Unbefugte zu verhindern. Der Not-Aus-Batterietrennschalter (04) ist der Sicherste am Markt und verhindert den Leistungsverlust durch Kriechstrom.





Teleskopzylinder mit Handpumpe

Großdimensionierter, hydraulischer Teleskopzylinder mit Handpumpe (inkl. Ablassventil für sanftes Ablassen) bei Ausfall der E-Hydraulik, geschützt zwischen der V-Deichsel untergebracht. Die Hydraulikschläuche sind sicher im Längsträger verlegt.



Vertauschungssichere Steckbolzen

Das vertauschungssichere System für die Sicherungsbolzen bietet mehr Sicherheit. Das falsche Stecken der Bolzen und ein Schiefziehen der Brücke ist ausgeschlossen.



Dreiseitenkipper Stahl: Robuste Bordwände

In der Stahlausführung sind die Bordwände 400 mm hoch (DK-ST ab Modell 3218). 4-seitig klappbar für bequemes Be- und Entladen.



Sicherungsstütze

zur Fixierung der Oberbrücke. So wird ein plötzliches Absinken verhindert.



Winkelhebelverschlüsse

Die Winkelhebelverschlüsse garantieren einen sicheren und komfortablen Verschluss der Bordwände.

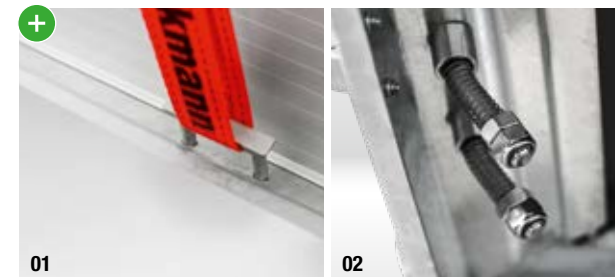

Versenkte, klapperfreie Zurrbügel (01) mit Feder (02)

4 Zurrbügel für ein sicheres Verzurren der Ladung. Durch die angeschrägte Kante sind die Zurrbügel plan mit der Bodenplatte, dadurch wird eine ebene Fläche für die Beladung erzeugt. Max. Zugkraft: 500 daN.



NEU

Neues Scharnierprofil

Durch die neue Bordwandkonstruktion und Optimierung der Scharnierprofile lässt sich die Ladung nahezu verlustfrei transportieren. Bei abgeklappter Bordwand sind sie durch die oben geschlossene Konstruktion vor herabfallendem Schmutz geschützt.



Verschraubte V-Deichsel

Für eine lange Lebensdauer ist die V-Deichsel wartungsfreundlich verschraubt.



Exzenterverschluss an Stirnprofil

für mehr Fahrsicherheit insbesondere bei Aufbauten.

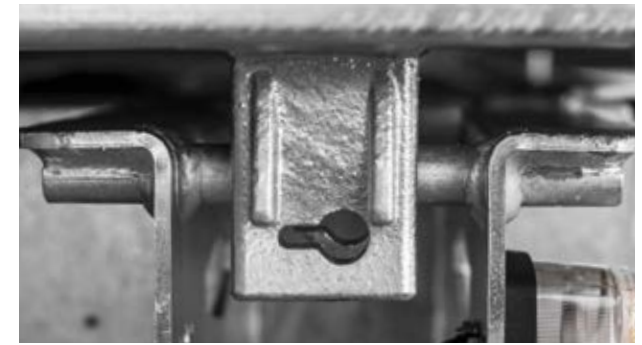

Vorderes Lager mit Freiheitsgrad nach hinten

Beladungsunempfindlicher Kippmechanismus: Auch ungleichmäßige Beladung schränkt den Kippmechanismus nicht ein.



Hohe Bodenfreiheit

Ein dichtes Heranfahren an große Böschungswinkel wird durch die hohe Bodenfreiheit ermöglicht. Abbildung zeigt Reserveradhalter (Zubehör).



NEU

Ladekabel

7-poliger Stecker auf CTEK Comfort Connect-Stecker für mehr Komfort beim Aufladen. Das Ladegerät lässt sich einfach von außen anschließen (nur kompatibel mit CTEK-Ladegeräten).



Klappbare Stirnwand

Optimales Durchladen ist möglich (Stirnwand lässt sich bei Bordwanderhöhen und montiertem Kastenaufsatz nicht vollständig klappen).



Flacher Handbremshebel und sichere Anhängung

Der flache Handbremshebel ermöglicht einen komfortablen Zugriff auf den Kofferraum des Zugfahrzeuges. Durch die massive Gusskupplung wird der Anhänger sicher angehängt.

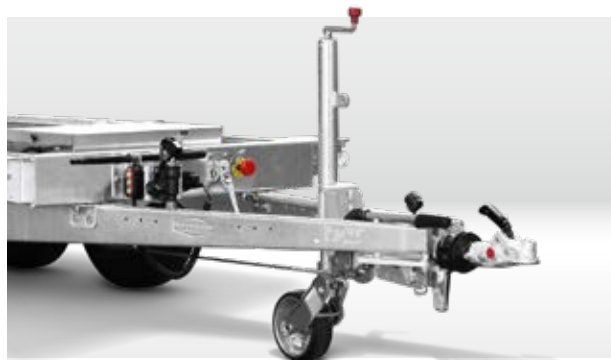

Schwerlast-Automatik-Stützrad

für einen sicheren Stand und schnelles Hochkurbeln. Serienmäßig ab 3,5t Gesamt-Gewicht.



Dreichachser Profi-Modelle: Tridem

Die Dreiachser-Modelle bieten einen optimalen Geradeauslauf und eine gute Fahrbalance insbesondere auch bei ungleichmäßiger Gewichtsverteilung durch das Ladegut.



Abbildung zeigt DK-AL 4121/35 P.

Formstabiler Kombiboden und robuste Bordwände (350 mm hoch)

Die durchgehende Siebdruckbodenplatte ist mit einem verzinkten Stahlboden verstärkt für extreme Punktbelastung und Stoßunempfindlichkeit. Die Bordwände sind aus robustem, doppelwandigem Aluminium, 4-seitig klappbar, für bequemes Be- und Entladen.



Stabile Achsaufgabe und hochwertige Bereifung.

Die Kipper der Profi-Modelle sind mit einer hochwertigen 14"-Bereifung (DK-ST / DK-AL 4121/35 P T mit 13"-Bereifung) sowie mehrfach verschraubtem Achs-Aggregat mit Langauflagen ausgestattet. Abbildung zeigt Radstoßdämpfer (Zubehör).



Zubehör. Original von Böckmann.

Das original Böckmann Zubehörprogramm bietet viele Ausstattungsmöglichkeiten, um jedes Kipper-Modell ganz individuell an Ihre Bedürfnisse anzupassen. Weiteres Zubehör finden Sie entweder online, oder sprechen Sie einfach Ihren Böckmann Partner vor Ort an. Er steht Ihnen jederzeit gern zur Seite!



Staukasten

Der abschließbare Staukasten ist mit 440x150x210 mm und einer max. Beladung von 20 kg sehr geräumig (nicht für die 2516 Tandem-Modelle erhältlich).

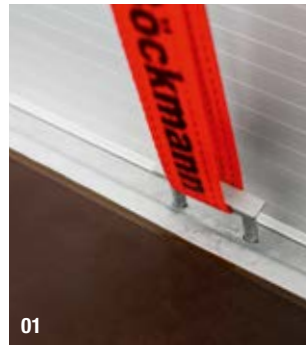

Zusätzliche klapperfreie Zurrbügel

Zusätzliche klapperfreie Zurrbügel (01) mit Feder (02) für mehr Verzurrpunkte auf der Ladefläche.

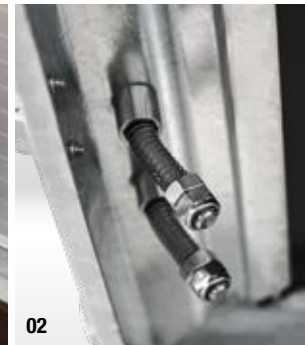

Stahlblech-Cover an Bordwandinnenseite

zur Verstärkung der Bordwände, für eine höhere Zuladung (im Vergleich zu Stahl-Bordwänden) und für zusätzlichen Schutz können die Aluminium-Bordwände mit einem Stahlblech-Cover ausgerüstet werden.



Pendelbordwand

für eine große Durchgangshöhe beim Entladen (außer Modell RK-AL 2514).

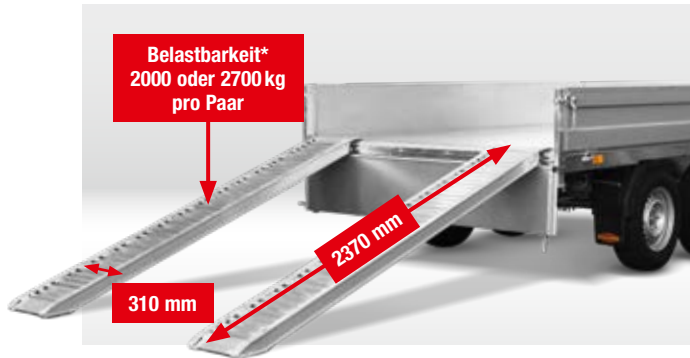

Auffahrschienen

Mit den original Böckmann Aluminium-Auffahrschienen wird das Verladen von Fahrzeugen vereinfacht. Die Belastbarkeit* beträgt pro Paar 2000 oder 2700 kg.



Teleskopkurbelstützen

Die Teleskopkurbelstützen sind schwenk- und ausdrehbar, mit dem Rahmen verschraubt und bieten so einen sicheren Stand.



Flexible Netzhaken

Die neuen flexiblen Netzhaken vereinfachen die Platzierung des Ladungssicherungsnetzes entlang der Bordwände.



Elektrische Hydraulikpumpe

mit Handpumpe (Serie bei Profi-Modellen) für das schnelle und bequeme Abladen von Schüttgütern. Empfehlenswert dazu das Ladekabel und Ladegerät.



02

Stahlgitteraufsatz 600 mm und 1000 mm

Die Stahlgitteraufsätze (02) (inkl. Pendelbordwand) mit 600 mm oder 1000 mm Höhe eignen sich insbesondere für den Transport von Gartenabfällen. Damit verwehbares Transportgut nicht auf der Strecke bleibt, empfiehlt Böckmann den Einsatz eines Ladungssicherungsnetzes (ebenfalls als Zubehör erhältlich). Die neue Konstruktion des Pendelmechanismus (01) erlaubt eine komfortable werkzeugfreie Entnahme der Bordwanderhöhung.



Abbildung zeigt DK-AL 3218/35 P mit Teleskopkurbelstützen, Staukasten und Stahlgitteraufsatz (Zubehör).

* Angegebene Belastbarkeiten gelten ausschließlich für Auffahrschienen. Bitte berücksichtigen Sie beim Beladen immer das zulässige Gesamtgewicht bzw. die Zuladung Ihres Anhängers. – Wir empfehlen, die Auffahrschienen in Verbindung mit Stützen zu verwenden.



Aluminium-Bordwanderhöhung

Die robuste, doppelwandige und eloxierte Aluminium-Bordwanderhöhung (inkl. Pendelbordwand) schafft mehr Raum für Ihre Ladung*.



Aluminium-Kastenaufsatz

Der eloxierte Aluminium-Kastenaufsatz (01) (inkl. Pendelbordwand) erhöht die Bordwände um 350 mm und verdoppelt das Ladevolumen*. Die neue Konstruktion des Pendelmechanismus (02) erlaubt eine komfortable werkzeugfreie Entnahme der Bordwanderhöhung.



Ladegerät

sorgt aufgrund der hohen Leistungsfähigkeit für ein schnelles Aufladen der Batterie, sodass der Anhänger nach kurzer Zeit wieder voll einsatzfähig ist.



Abbildung zeigt DK-AL 3218/35 P mit Teleskopkurbelstützen, Staukasten, Seitenwandgalerie und Stirnwandgalerie (Zubehör).

Seitenwandgalerie und Stirnwandgalerie

Die original Böckmann Seitenwandgalerie für ein sicheres Verzurren der Ladung (bei 500 mm Bordwand und 13"-Bereifung nicht möglich). Die Stirnwandgalerie erhöht die Transport- und Fahrsicherheit – insbesondere bei hochstehenden Transportgütern.



Radstoßdämpfer

für 100 km/h-Zulassung**.



13"-Spezialbereifung

Mit der 13"-Spezialbereifung reduziert sich die Ladehöhe um ca. 50 mm – Ideal zum Verladen von Baumaschinen.



Höhenverstellbare Auflaufeinrichtung

Mit einer höhenverstellbaren Auflaufeinrichtung kann der Anhänger auch mit einem Schlepper oder einem LKW-Zugfahrzeug betrieben werden.



Funk-Fernbedienung für Hydraulikpumpe

Mit der Fernbedienung können Sie bequem auch aus der Entfernung entladen.



Reserveradhalter

Der Reserveradhalter ist im Heck unter dem Anhängerboden montiert und lässt sich bei Bedarf einfach ausziehen. Alternativ ist auch die Montage des Halters an der Stirnwand möglich.



Plane und Spriegel

Die Bockmann Kipper-Modelle gibt es optional auch mit Plane und Spriegel. Die Plane kann sowohl als Schiebepplane oder als Aufstellplane konzipiert werden. Es sind weitere Planenfarben und -höhen sowie aufstellbare Planen- und Spriegelkonstruktionen erhältlich. Auch eine individuelle Beschriftung ist möglich. Ihr Bockmann Partner vor Ort berät Sie gerne!

Zubehör. Auf einen Blick.



	Basic-Modelle			Profi-Modelle			
	2514 ¹⁾	2516	3016	2516	3218	3718	4121
Radstoßdämpfer	●	●	●	●	●	●	●
Reduzierte Ladehöhe mittels 13"-Spezialbereifung	×	●	●	●	●	●	●
Stahlgitteraufsatz	●	●	●	●	●	●	●
Aluminium-eloxierter Kastenaufsatz ²⁾	●	●	●	●	●	●	●
Plane und Spriegel	●	●	●	●	●	●	●
Pendellampe hinten	×	●	●	●	●	●	●
Bordwanderhöhung auf 500 mm ²⁾	●	●	●	●	●	●	●
Verzinktes Stahlblech auf Boden	●	●	●	✓	✓	✓	✓
Seitenwandgalerie ³⁾	●	●	●	●	●	●	●
Stirnwandgalerie	●	●	●	●	●	●	●
Ladungssicherungsnetz	●	●	●	●	●	●	●
Abschließbarer Staukasten ⁴⁾	●	●	●	●	●	●	●
Hydraulikanschluss für Schlepper	●	●	●	●	●	●	●
Elektrische Hydraulikpumpe mit Batterie, Ladesteckdose (12V/88Ah) und Handpumpe	●	●	●	✓	✓	✓	✓
Elektrische Hydraulikpumpe mit integr. Permanent-Ladegerät ⁵⁾	●	●	●	●	●	●	●
Netzhaken	●	●	●	●	●	●	●
Ladegerät für die Elektrohydraulik	●	●	●	●	●	●	●
Alu-Auffahrschienen, unterschiebbar	×	●	●	●	●	●	●
Teleskopkurbelstützen	●	●	●	●	●	●	✓
Stützrad	✓	✓	×	×	×	×	×
Automatisches Stützrad ⁶⁾	●	✓	✓	●	✓	✓	×
Schwerlast-Automatik-Stützrad ⁷⁾	×	×	×	×	✓	✓	✓

¹⁾ Einachser-Modelle

²⁾ Stirnwand lässt sich bei Bordwanderhöhen und montiertem Kastenaufsatz nicht vollständig klappen

³⁾ bei 500 mm Bordwand und 13"-Bereifung nicht möglich

⁴⁾ Staukasten bei den 2516 Modellen nur für Einachser erhältlich. Bei Tandem Basic- und Profi-Modellen nicht in Kombination mit Teleskopkurbelstützen möglich

Durch Hinzufügen von Zubehör erhöht sich das Leergewicht (Grundgewicht). Die Nutzlast wird dadurch reduziert. Den kompletten Zubehörkatalog entnehmen Sie bitte unserer Preisliste. Ihr Böckmann Partner berät Sie gerne!

⁵⁾ Ladekabel und Stecker für Ladegerät nicht enthalten

⁶⁾ Automatisches Stützrad serienmäßig bei Tandem-Modellen.

⁷⁾ 3500 kg Ausführungen serienmäßig mit Schwerlast-Automatik-Stützrad. Für 2700 kg und 3000 kg als Zubehör erhältlich.

✓ bereits Grundausstattung

● als Zubehör erhältlich

× nicht möglich

Technische Daten.

RK- / DK-AL-Serie Basic-Modelle

Modell	Aufbau-Innenmaße			Gesamtgewicht in kg	Nutzlast in kg	Stützrad	Bereifung	Ladehöhe in mm	Auflaufbremse
	Länge in mm	Breite in mm	Höhe in mm						
RK-AL 2514/15	2560	1400	300	1500	1060	ja	13"	710	ja
RK-AL 2516/15	2560	1650	300	1500	950	ja	14"	760	ja
RK-AL 2516/20	2560	1650	300	2000	1390	ja	14"	750	ja
RK-AL 2516/27	2560	1650	300	2700	2080	ja	14"	750	ja
RK-AL 3016/27	3060	1650	300	2700	2030	ja	14"	750	ja
RK-AL 3016/30	3060	1650	300	3000	2310	ja	14"	760	ja
DK-AL 2516/15	2560	1650	300	1500	925	ja	14"	760	ja
DK-AL 2516/18	2560	1650	300	1800	1215	ja	14"	770	ja
DK-AL 2516/27	2560	1650	300	2700	2055	ja	14"	750	ja
DK-AL 2516/30	2560	1650	300	3000	2335	ja	14"	760	ja
DK-AL 3016/27	3060	1650	300	2700	2005	ja	14"	750	ja
DK-AL 3016/30	3060	1650	300	3000	2285	ja	14"	760	ja

DK-AL / DK-ST-Serie Profi-Modelle

DK-AL 2516/27 P	2560	1650	350	2700	2045	ja	14"	770	ja
DK-AL 2516/30 P	2560	1650	350	3000	2325	ja	14"	780	ja
DK-AL 3218/27 P	3240	1800	350	2700	1770	ja	14"	760	ja
DK-AL 3218/30 P	3240	1800	350	3000	2050	ja	14"	770	ja
DK-AL 3218/35 P	3240	1800	350	3500	2510	ja	14"	780	ja
DK-AL 3718/30 P	3740	1800	350	3000	2000	ja	14"	770	ja
DK-AL 3718/35 P	3740	1800	350	3500	2460	ja	14"	780	ja
DK-AL 4121/35 P	4140	2100	350	3500	2280	ja	14"	820	ja
DK-AL 4121/35 P T	4140	2100	350	3500	2180	ja	13"	760	ja
DK-ST 3218/27 P	3240	1800	400	2700	1670	ja	14"	760	ja
DK-ST 3218/30 P	3240	1800	400	3000	1950	ja	14"	770	ja
DK-ST 3218/35 P	3240	1800	400	3500	2410	ja	14"	780	ja
DK-ST 3718/30 P	3740	1800	400	3000	1875	ja	14"	770	ja
DK-ST 3718/35 P	3740	1800	400	3500	2335	ja	14"	780	ja
DK-ST 4121/35 P	4140	2100	400	3500	2120	ja	14"	820	ja
DK-ST 4121/35 P T	4140	2100	400	3500	2020	ja	13"	760	ja

AL = Aluminium-Bordwände ST = Stahlbordwände P = Profi-Modell T = Tridem (Dreiachser)

Konstruktions- und Ausstattungsänderungen vorbehalten. Durch Hinzufügen von Zubehör erhöht sich das Leergewicht (Grundgewicht). Die Nutzlast wird dadurch reduziert. Gewichte und Maße annähernd, Änderungen durch Zusatzausstattungen möglich. Den kompletten Zubehörkatalog entnehmen Sie bitte unserer Preisliste. Ihr Böckmann Partner berät Sie gerne – ehrlich und kompetent!

Ihr Böckmann Fachhändler für Beratung und Service:



ANHANG ERSTER KLASSE